



MINIRACK®

stow
one brand, one company



O sistema de armazenamento de alta qualidade para artigos de baixo a médio peso.

MINIRACK® ESTANTES DE PICKING

O sistema de estantes picking minirack® totalmente ajustável está concebido para o armazenamento de cargas leves a médias. Pode utilizar este sistema em praticamente qualquer situação: estantes de prateleiras, estantes de picking, construções altas e de múltiplos níveis. O sistema oferece os benefícios de uma montagem rápida, boa estabilidade e baixo custo. O minirack® é dedicado ao armazenamento de produtos pesados carregados manualmente, tais como maquinaria e ferramentas. O sistema também é adequado para a construção de múltiplos níveis.

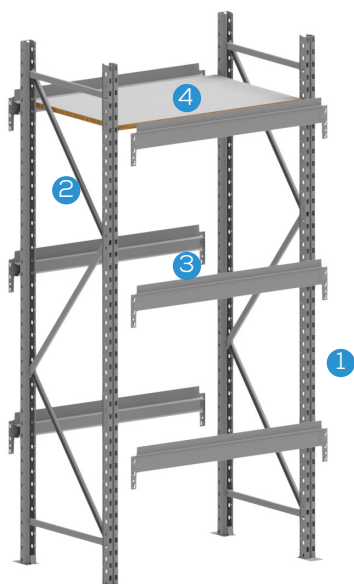

- 1/ Bastidor
- 2/ Travamento de bastidor
- 3/ Viga
- 4/ Paineis

Acabamento padrão: galvanizado
Pintura possível mediante pedido

AS ESTRUTURAS

O pilar é perfurado em espaçamentos de 50 mm, permitindo a montagem sem parafuso das vigas. A forma cônica do gancho garante uma conceção estável e rígida.

Tipo	Largura	Altura	Profundidade	Objetivo
ML50	50 mm	1500-6000 mm	400-1200 mm	Estantes de fixação livre
ML80	79 mm	3000-9000 mm	400-1200 mm	Aplicações de múltiplos pisos

*Outras alturas e profundidades disponíveis mediante pedido.



(BENEFÍCIOS CLAROS PARA CADA APLICAÇÃO)

- › Em conformidade com as normas FEM e EN europeias de garantia de qualidade para ISO 9001.(BQA N.º 019 QMS)
- › O design assistido por computador assegura a melhor solução para cada aplicação, incluindo o cálculo estático

- › Todos os componentes foram testados de forma exaustiva em laboratórios especializados.
- › Produção totalmente automatizada para um padrão de alta qualidade e de uma forma rentável



ESTANTES DE FACE ABERTA

A construção do sistema de estantes de picking da stow é semelhante à das estantes de paletes. Inclui estruturas, vigas e uma ampla gama de acessórios e prateleiras em madeira ou metal. Os principais benefícios deste sistema de prateleiras e estantes são: a montagem rápida, a boa estabilidade e o baixo custo.

AS VIGAS

Estão disponíveis vários tipos de vigas que se adequam a todas as configurações possíveis.

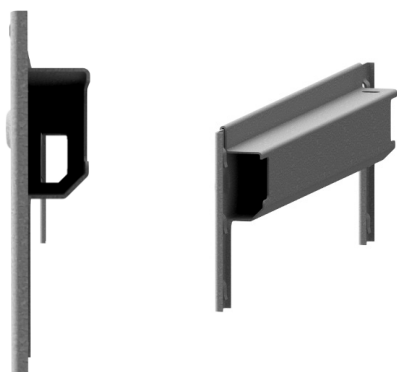

Viga de degraus
Esp. 1,25 / 1,5

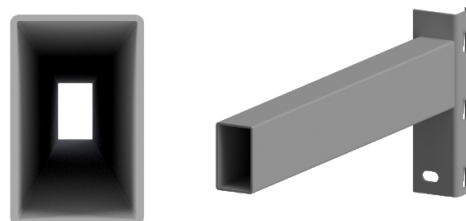

Viga do tubo
50x30x1,5 / 70x30x2

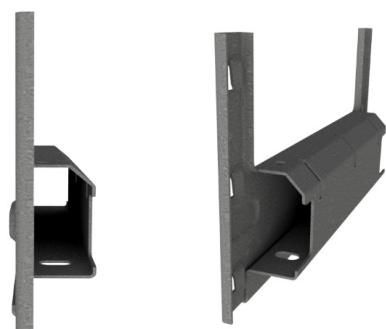

Viga para pneus
Esp. 1,5

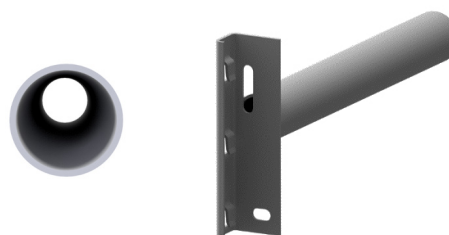

Viga de cabide de vestuário
Ø 35. ° 2



PRATELEIRAS

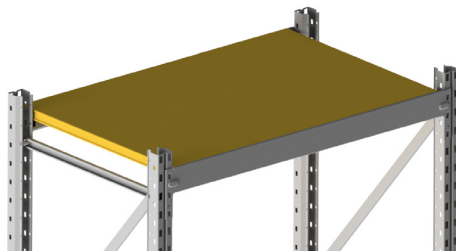

contraplastado

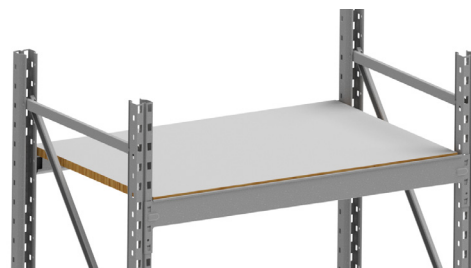

contraplastado revestido a melamina

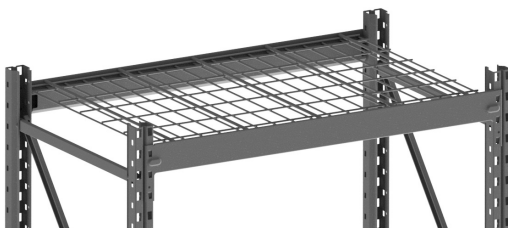

prateleira rede



prateleira galvanizada

(BENEFÍCIOS CLAROS PARA CADA APLICAÇÃO)

- › Em conformidade com as normas FEM e EN europeias de garantia de qualidade para ISO 9001.(BQA N.º 019 QMS)
- › O design assistido por computador assegura a melhor solução para cada aplicação, incluindo o cálculo estático

- › Todos os componentes foram testados de forma exaustiva em laboratórios especializados.
- › Produção totalmente automatizada para um padrão de alta qualidade e de uma forma rentável



we rack the world

www.stow-group.com

Headquarters: stow Group • Industriepark 6B, 8587 Spiere-Helkijn, Belgium • info@stow-group.com

Austria • Belgium • Czech Republic • Germany • France • Netherlands • Poland • Portugal • Slovakia • Spain • Turkey • UK



[stow Group](#)



[stow Group](#)



[stow_Group](#)



[stow_group](#)



[stowgroup](#)